

AUTORIŲ TEISĖS © „Hangzhou EZVIZ Software Co., Ltd.“. VISOS TEISĖS SAUGOMOS.

Bet kokia informacija, įskaitant, be kita ko, formuluotes, paveikslėlius, grafikus, yra „Hangzhou EZVIZ Software Co., Ltd.“ (toliau – „EZVIZ“) nuosavybė. Šio naudotojo vadovo (toliau – „vadovas“) jokia būdu negalima atgaminti, keisti, versti ar platinti iš dalies ar visiškai bei išankstinio raštiško EZVIZ leidimo. Išskyrus atvejus, kai nurodyta kitaip, EZVIZ nesuteikia jokių garantijų ar pareiškimų, tiesioginių ar numanomų, susijusių su Vadovu.

Apie šį vadovą

Šiame vadove pateikti gaminio naudojimo ir tvarkymo nurodymai. Nuotraukos, schemos, vaizdai ir visa kita informacija pateikta tik aprašymo ir paaiškinimo tikslais. Šiame vadove pateikta informacija gali būti pakeista be įspėjimo dėl programinės aparatinės įrangos atnaujinimo ar kitų priežasčių. Naujausią versiją rasite EZVIZ™ svetainėje (<http://www.ezviz.com>).

Peržiūros Įrašas

Nauja laida – 2025 m. sausio mėn

Prekių ženklų pripažinimas

„EZVIZ™“, „™“ ir kiti EZVIZ prekių ženklai bei logotipai priklauso EZVIZ įvairiose jurisdikcijose. Kiti toliau nurodyti prekių ženklai ir logotipai yra atitinkamų savininkų nuosavybė.

Teisinis atsakomybės ribojimo pareiškimas

TIEK, KIEK LEIDŽIA TAIKOMI ĮSTATYMAI, APRAŠYTAS PRODUKTAS SU APARATINE ĮRANGA, PROGRAMINE ĮRANGA IR PROGRAMINE APARATINE ĮRANGA PATEIKIAMAS TOKS, KOKS YRA, SU VISOMIS TRIKTIMIS IR KLAIDOMIS, IR „EZVIZ“ NESUTEIKIA JOKIŲ GARANTIJŲ, ĮSKAITANT, BE APRIBOJIMŲ, GARANTIJAS DĖL TINKAMUMO PARDUOTI, PATENKINAMOS KOKYBĖS, TINKAMUMO KONKREČIAM TIKSLUI IR TREČIŲJŲ ŠALIŲ NEPAŽEIDIMO GARANTIJAS. JOKIAIS ATVEJAIS „EZVIZ“, JOS DIREKTORIAI, PAREIGŪNAI, DARBUOTOJAI AR ATSTOVAI NEATSAKO UŽ JOKIUS SPECIALIUS, ATSITIKTINIUS AR NETIESIOGINIUS NUOSTOLIUS, ĮSKAITANT, BE KITA KO, NUOSTOLIUS DĖL VERSLO PELNO PRARADIMO, VERSLO NUTRAUKIMO AR DUOMENŲ AR DOKUMENTŲ PRARADIMO, SUSIJUSIUS SU ŠIO GAMINIO NAUDOJIMU, NET JEI „EZVIZ“ BUVO INFORMUOTA APIE TOKIŲ NUOSTOLIŲ TIKIMYBĘ.

TIEK, KIEK TAI MAKSIMALIAI LEIDŽIAMA PAGAL TAIKYTINĄ TEISĘ, JOKIU ATVEJU „EZVIZ“ BENDRA ATSAKOMYBĖ UŽ VISĄ ŽALĄ NEVIRŠYS PRADINĖS PRODUKTO PIRKIMO KAINOS.

„EZVIZ“ NEPRISIIMA JOKIOS ATSAKOMYBĖS UŽ ASMENS SUŽALOJIMĄ AR TURTINĘ ŽALĄ, PATIRTĄ DĖL PRODUKTO TIEKIMO AR PASLAUGOS NUTRAUKIMO, KURĮ SUKĖLĖ: A) NETINKAMAS DIEGIMAS ARBA NAUDOJIMAS, IŠSKYRUS TAI, KAS PRAŠOMA; B) NACIONALINIŲ ARBA VIEŠŲJŲ INTERESŲ APSAUGA; C) FORCE MAJEURE; D) JŪS ARBA TREČIOJI ŠALIS, ĮSKAITANT, BET NEAPSIRIBOJANT, TREČIŲJŲ ŠALIŲ PRODUKTŲ, PROGRAMINĖS ĮRANGOS, PROGRAMŲ IR KT. NAUDOJIMĄ.

JEI GAMINYS TURI INTERNETO PRIEIGĄ, GAMINĮ JŪS NAUDOJATE TIK SAVO RIZIKA. „EZVIZ“ NEPRISIIMA JOKIOS ATSAKOMYBĖS UŽ NEJPRASTĄ VEIKIMĄ, PRIVATUMO NUTEKĖJIMĄ AR KITĄ ŽALĄ, ATSIKIRUSIĄ DĖL KIBERNETINĖS ATAKOS, ĮSILAUŽĖLIŲ ATAKOS, VIRUSŲ PATIKRINIMO AR KITOS INTERNETO SAUGOS RIZIKOS, TAČIAU PRIREIKUS „EZVIZ“ LAIKU SUTEIKS TECHNINĘ PAGALBĄ. STEBĖJIMO ĮSTATYMAI IR DUOMENŲ APSAUGOS ĮSTATYMAI SKIRIASI PRIKLAUSOMI JURISDIKCIJOS. PRIEŠ NAUDODAMI ŠĮ PRODUKTĄ, PATIKRINKITE VISUS JŪSŲ JURISDIKCIJOJE GALIOJANČIUS ĮSTATYMUS, KAD ĮSITIKINTUMĖTE, JOG JŪSŲ NAUDOJIMAS ATITINKA TAIKOMUS ĮSTATYMUS. JEI ŠIS GAMINYS NAUDOJAMAS NETEISĖTAIS TIKSLAIS, „EZVIZ“ UŽ TAI NEATSAKO. ESANT BET KOKIEMS NEATITIKIMAMS TARP PIRMIAU IŠDĖSTYTŲ NUOSTATŲ IR TAIKYTINOS TEISĖS, VADOVAUJAMASI PASTARĄJA.

Turinio lentelė

Instrukcija	1
Pakuotės turinys	2
Apžvalga	4
1. Priekinis skydelis	4
2. Galinis skydelis	5
Įrengimas	6
1. Montavimo diagrama.....	6
2. Kaip pasirinkti solenoidų ir varžtų ilgį?	7
3. Peržiūrėti įrengimo vaizdo įrašą.....	7
Įdiekite bateriją	8
Gaukite EZVIZ programėlę	8
Užrakto nustatymai	9
1. Klaviatūra.....	9
2. Atidaryti meniu.....	10
3. Meniu rodyklė.....	11
4. Pridėti administratorius / naudotojus	11
5. Įtraukti Pirštų Atspaudus.....	12
6. Įtraukti prieigos kodą.....	12
7. Pridėti artumo kortelę.....	13
8. Ištrinti administratorius / naudotojus	13
9. Patikrinkite sistemos informaciją	14
10. Ištrinti tinklo informaciją	14
11. Įveskite derinimo režimą.....	15
Keli atrakinimo metodai	15
1. Atrakinimas pirštų atspaudais	16
2. Atrakinimas prieigos kodu	16
3. Atrakinimas Kortele.....	17
4. Mechaninis rakto atrakinimas.....	17
5. Sinchronizuotas atrakinimas	18
6. Vienkartinis kodas.....	18
7. Vaikų saugos užraktas	18
Naudojimas ir valdymas	19
1. Avarinis atrakinimas.....	19

2. Pavojaus signalai	19
3. Gamyklinių nuostatų atkūrimas	19
4. Ypatingo energijos taupymo režimas	19
5. Vienkartinė nutildymo funkcija	19

Veiksmai su EZVIZ programėle.....20

1. Pradinis puslapis.....	20
2. Nuostatos	21





Priežiūra.....21



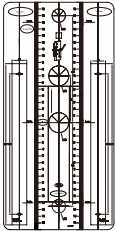
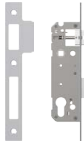
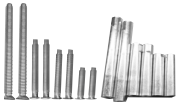

1. Kasdienė priežiūra.....	21
2. DUK.....	22
3. Įkraunamas ličio jonų akumuliatorius	23

Instrukcija

- EZVIZ išmaniojo užrakto (toliau – užraktas) įrengimas turi įtakos jo normaliam veikimui ir tarnavimo laikui. Rekomenduojama, kad profesionalai atliktų montavimą ir išgręžtų skylės spynos rinkiniui pagal prieduose pateiktą skylės šabloną.
- Rekomenduojama nuimti užraktą, jei jūsų namas yra dekoruojamas, ir iš naujo sumontuoti jį pabaigus dekoraciją, siekiant išvengti užrakto sugadinimo ir eksploataavimo trukmės sutrumpėjimo.
- Atkreipkite dėmesį, kad dezinfekavimo priemonė gali sugadinti užrakto korpusą.
- Užbaigus inicijavimą, užraktas išvalys visą naudotojo informaciją. Įrengę ir sukonfigūravę užraktą pagal poreikį pridėkite piršto atspaudą, prieigos kodą arba kortelę.
- Kai baterijos įtampa yra žema po naudojimo kurį laiką, pateikiamas žemos įtampos įspėjimas. Įkraukite bateriją laiku.
- Jei išeiniate iš namų arba ilgą laiką nenaudojate užrakto, laikykite mechaninį raktą su savimi ir nepalikite jo patalpose. Turėtumėte išimti akumuliatorių, kad užtikrintumėte užrakto tarnavimo laiką.
- Atsižvelgiant į tai, kad užraktas įrengtas atviroje aplinkoje, siūlome atkreipti dėmesį į naudojimo saugą, įskaitant tinkamą mažų dalių laikymą, pvz., mechaninį raktą arba jutiklinę kortelę. Prieš atrakindami ir atnaujindami savo prieigos kodą ir jutiklių kortelės nustatymus, taip pat, jei kyla pavojus, kad jūsų atrakinimo informacija bus neteisėtai pavogta ar nukopijuota, turėtumėte patikrinti aplinką.
- Vartotojams, turintiems plokščią arba ploną piršto atspaudą, rekomenduojama registruoti piršto atspaudą nykščiu, siekiant padidinti sėkmės rodiklį, ir kiekvienam vartotojui registruoti daugiau nei vieną piršto atspaudą. Kiekvienas vartotojas palaiko ne daugiau kaip 5 pirštų atspaudus.
- Užraktas talpina iki 50 pirštų atspaudų, 50 prieigos kodų ir 50 kortelių.
- Biometrinio atpažinimo technologija šiame produkte veikia VISIŠKAI VIETINĖJE aplinkoje, kurią valdote ir kontroliuojate patys, ir skirta tik jūsų sprendimui atrakinti palaikyti. Viso proceso metu išsaugoti duomenys visada apima tik techninę vertę, t. y. biometrinius duomenis, gautus iš šablonų, kuriuos iš anksto pateikėte savo noru (pvz., veido atvaizdus, pirštų atspaudų šabloną, delno venų šabloną), kurie negali būti naudojami originaliems duomenims atkurti.

Pakuotės turinys

Numeris	Dalies pavadinimas	Kiekis	Vaizdas
1	Priekinis skydelis	×1	
2	Galinis skydelis	×1	
3	Angų šablonas	×1	
4	Užrakto korpusas	×1	
5	Standartinis varžtų krepšys	×1	
6	Ličio baterija	×1	

Numeris	Dalies pavadinimas	Kiekis	Vaizdas
7	mechaninis raktas	×2	
8	Kvadratinis strypas	×1	
9	Artumo kortelė	×2	
10	Reguliavimo informacija	×1	
11	Sparčiosios paleisties vadovas	×1	

 Užrakto išvaizda priklauso nuo to, kurį modelį įsigijote.

Apžvalga

1. Priekinis skydelis

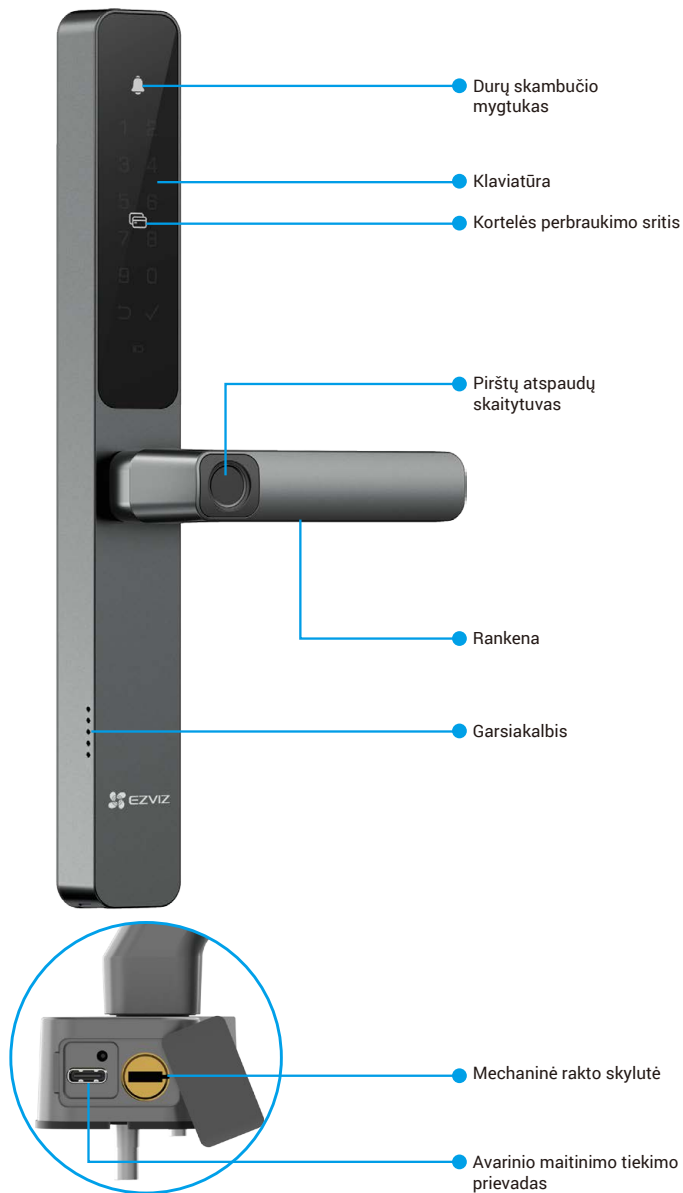

2. Galinis skydelis

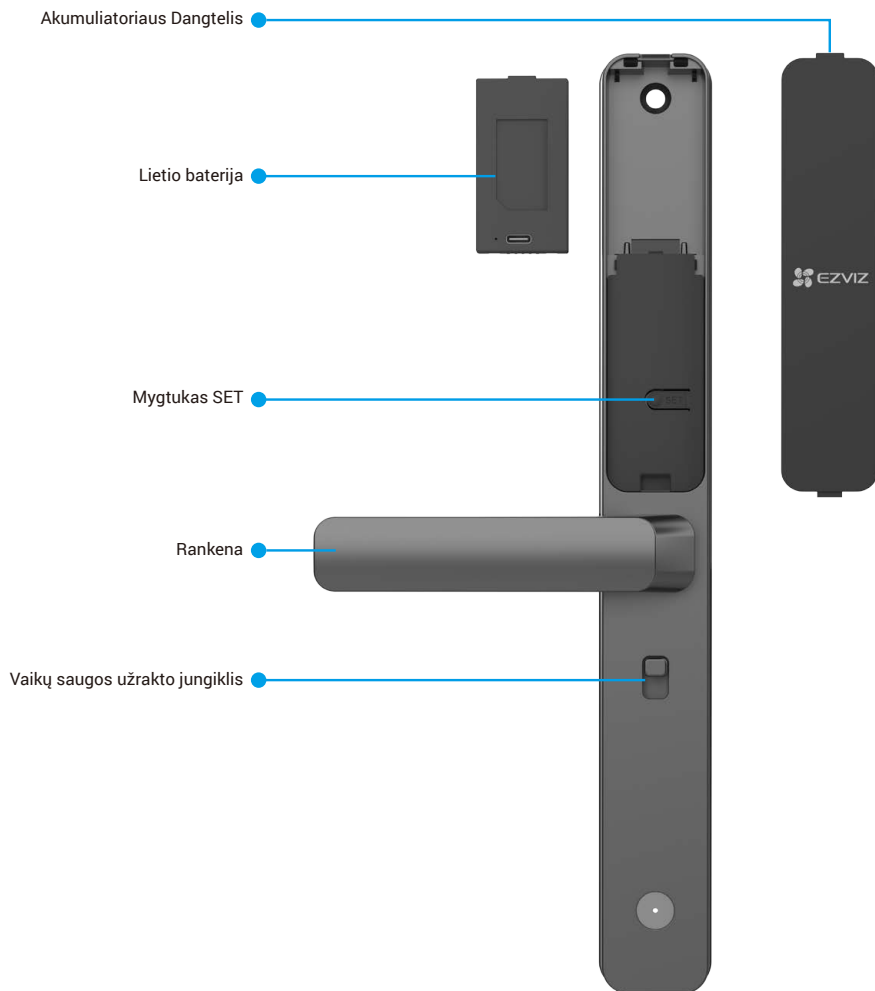





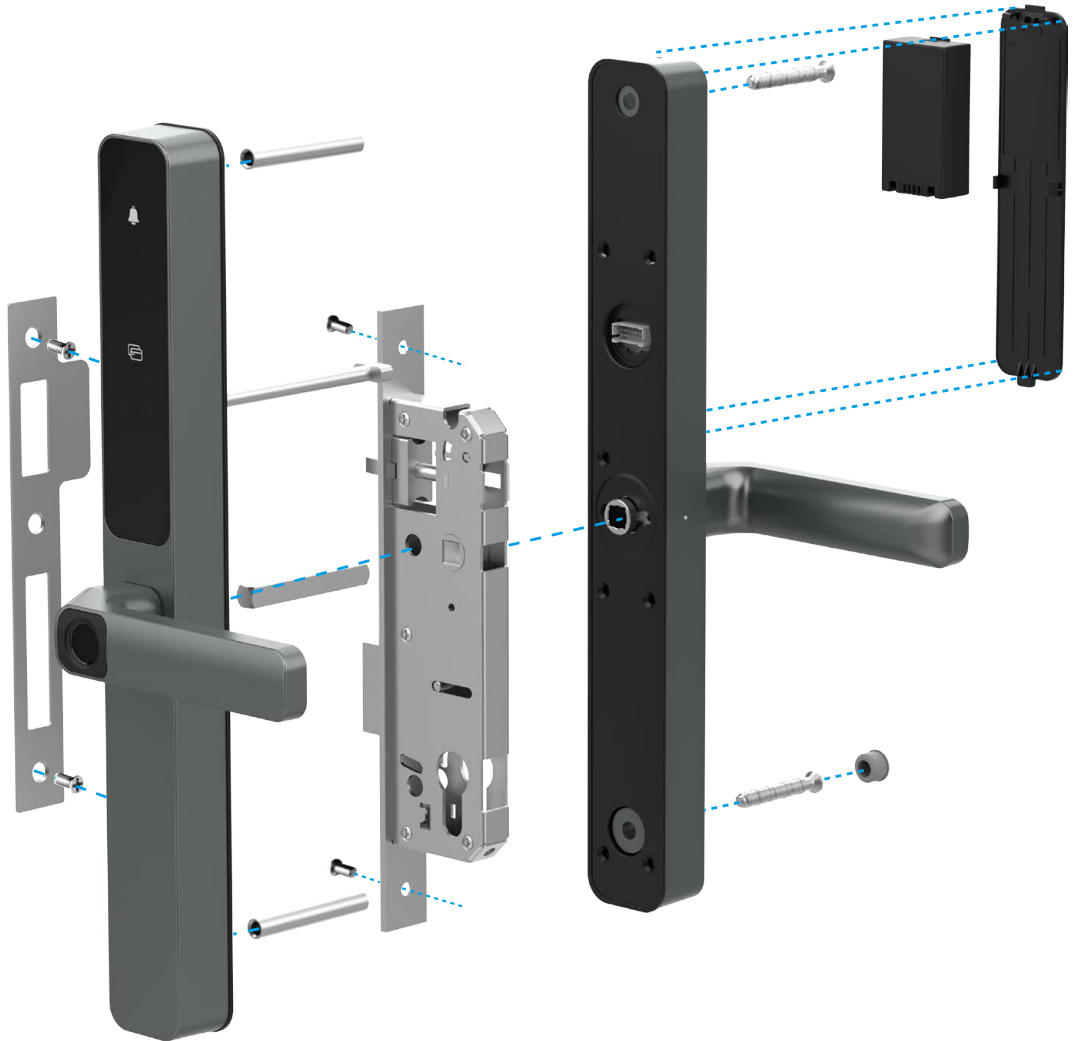



i Užraktas išvaizda priklauso nuo to, kurį modelį įsigijote.

1. Montavimo diagrama



2. Kaip pasirinkti solenoidų ir varžtų ilgį?

Išmatuokite durų storį ir pasirinkite tinkamus solenoidus bei varžtus iš standarto varžtų maišelis.

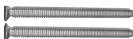
Jūsų durų storis	Solenoidų ilgis	Varžtų ilgis
30–40 mm	25 mm 	20 mm 
40–55 mm	35 mm 	30 mm 
50–65 mm	35 mm 	40 mm 
60–85 mm	55 mm 	40 mm 
85–120 mm	55 mm 	75 mm 

3. Peržiūrėti įrengimo vaizdo įrašą

Norėdami peržiūrėti diegimo vaizdo įrašą, bakstelėkite



Įdiekite bateriją

1. Po įdiegimo nuimkite baterijos lizdo dangtelį nuo galinio skydelio.
2. Įdėkite ličio bateriją į baterijos lizdą.
3. Uždėkite atgal baterijos dangtelį.



- Baterijai pakeisti naudokite tą patį modelį arba lygiavertčius parametrus (žr. "[Ikraunamas ličio jonų akumuliatorius](#)").
- Norėdami įdiegti naują bateriją, pakartokite aukščiau nurodytus veiksmus.

Gaukite EZVIZ programėlę

1. Prijunkite mobilųjį telefoną prie 2,4 GHz „Wi-Fi“ (siūloma).
2. Atsisiųskite ir įdiekite programėlę EZVIZ, atlikdami atitinkamą paiešką (EZVIZ) „App Store“ arba „Google Play“™.
3. Paleiskite programėlę ir užregistruokite EZVIZ naudotojo paskyrą.

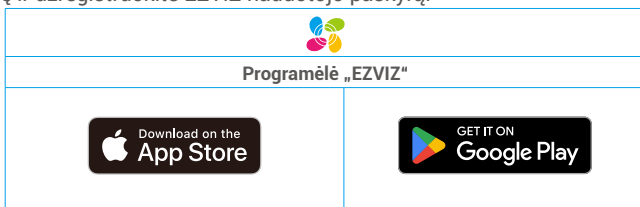

- Jei jau naudojote programėlę, įsitikinkite, kad tai yra naujausia jos versija. Norėdami sužinoti, ar yra naujinsys, eikite į programėlių parduotuvę ir ieškokite „EZVIZ“.

Įtraukite užraktą į EZVIZ

- Programėlės sąsaja gali skirtis dėl versijos naujinimo, ir viršesnė bus jūsų telefone įdiegtos programėlės sąsaja.

Prašome pridėti užraktą prie EZVIZ programėlės, vadovaudamiesi šiais žingsniais:

1. Prisijunkite prie EZVIZ programėlės paskyros.
2. Pagrindiniame ekrane bakstelėkite „+“ viršutiniame dešiniajame kampe, kad pereitumėte į QR kodo nuskaitymo sąsają.
3. Paspauskite ir laikykite mygtuką SET ant galinio skydelio, kol spyna išsišys balso pranešimą ir skaitmenys 0 ant klaviatūros mirksės, kad įjungtumėte derinimo režimą.

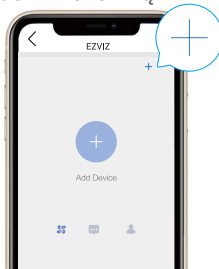

4. Nuskaitykite QR kodą, esantį ant baterijos dangtelio.

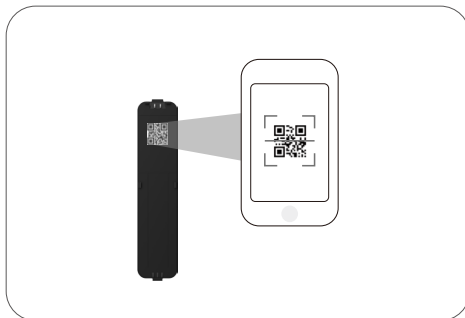

5. Vadovaukitės EZVIZ programėlės vedliu, kad įtrauktumėte užraktą į EZVIZ programėlės paskyrą.

Užrakto nustatymai

Tada galite pagal poreikį nustatyti užraktą.

1 Prieš pirmą kartą naudodami, nuo užrakto nuimkite apsauginę plėvelę.

1. Klaviatūra



Piktograma	Aprašas
	skaičiaus klavišas
	atšaukti, grąžinti arba išeiti
	patvirtinti
	Kortelių nuskaitymo zona
	durų skambutis
	žemo baterijos lygio indikatorius

2. Atidaryti meniu

 Jei norite nustatyti parametrus, atlikite šiuos veiksmus.

• Pradinėje būsenoje atlikite šiuos parametrų veiksmus.

1. Palieskite priekinio skydelio klaviatūros sritį, kad suaktyvintumėte užraktą.
2. „▷“ „√“ ant klaviatūros užsidega, paspauskite „√“, kad pridėtumėte administratorių.
3. Klaviatūroje užsidega „1“ „2“ „3“ „▷“.
 - Norėdami įtraukti piršto atspaudą, paspauskite „1“.
 - Norėdami įtraukti prieigos kodą, paspauskite „2“.
 - Norėdami įtraukti kortelę, paspauskite „3“.

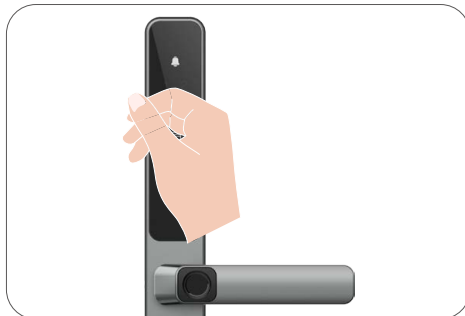

• Esant neinicijavimo būsenai, atlikite šiuos parametrų veiksmus.

1. Pašalinkite baterijos dangtelį nuo galinės plokštės.
2. Paspauskite mygtuką SET vieną kartą.
3. Kai klaviatūra šviečia, patvirtinkite administratoriaus iš anksto nustatytu piršto atspaudu, kodu arba kortele.
4. „1“ „2“ „3“ „4“ „5“ „▷“ ant klaviatūros užsidegs.



3. Meniu rodyklė

i Meniu čia yra tik orientacinis.

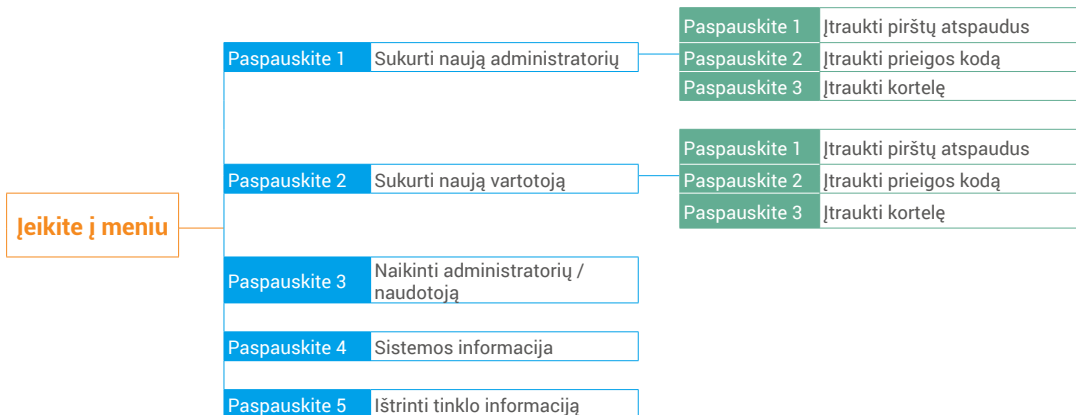

4. Pridėti administratorius / naudotojus

1. Paspauskite mygtuką SET vieną kartą ant galinio skydelio.
2. Kai priekinės plokštės klaviatūra užsidegs, patikrinkite administratoriaus autentiškumo patvirtinimo klavišų.
3. Paspauskite „1“, jei norite pridėti administratorių, arba paspauskite „2“, jei norite pridėti vartotoją.

Vaidmuo	Atrakinti duris	Atidarykite meniu ir nustatykite užraktą
Administratorius	✓	✓
Naudotojas	✓	X

Paprasti vartotojai gali atrakinti duris tik įvedę atidarymo būdą; administratorius gali ne tik atrakinti duris, bet taip pat prisijungti prie meniu, kad pridėtų ir ištrintumėte vartotojus bei valdytumėte kitus nustatymus.

i Kai pridodate administratorių arba vartotoją, vartotojo numerio skaitmenys pagal numatytuosius nustatymus užsidegs nuo 001 (pavyzdžiui, vartotojo numeriui 001 trys skaitmenys 001 lėtai mirksės vieną kartą iš eilės).

5. Įtraukti Pirštų Atspaudus

- Pridėkite iki 5 pirštų antspaudų vienam naudotojui.
- Padėkite pirštą taip, kad visiškai uždengtumėte pirštų atspaudų skaitytuvą, išvengdami pernelyg didelio spaudimo ar pakreiptų kampų.

1. Paspauskite mygtuką SET vieną kartą ant galinio skydelio.
2. Kai priekinės plokštės klaviatūra užsidegs, patikrinkite administratoriaus autentiškumo patvirtinimo klavišų.
3. Paspauskite „1“, jei norite pridėti administratorių, arba paspauskite „2“, jei norite pridėti vartotoją.
4. Norėdami įtraukti piršto atspaudą, paspauskite „1“.

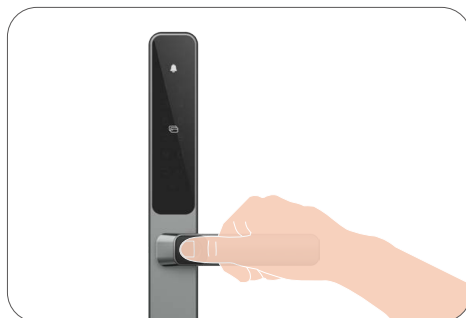

6. Įtraukti prieigos kodą

- Pridėkite iki 1 slaptažodžio kiekvienam vartotojui.

1. Paspauskite mygtuką SET vieną kartą ant galinio skydelio.
2. Kai priekinės plokštės klaviatūra užsidegs, patikrinkite administratoriaus autentiškumo patvirtinimo klavišų.
3. Paspauskite „1“, jei norite pridėti administratorių, arba paspauskite „2“, jei norite pridėti vartotoją.
4. Norėdami įtraukti prieigos kodą, paspauskite „2“.
5. Įveskite 6–10 skaitmenų kodą. Kai slaptažodžio ilgis ≥ 6 skaitmenys, šiuo metu užsidega „√“, paspauskite „√“, kad patvirtintumėte.
6. Pakartokite prieigos kodą dar kartą, paspauskite „√“, kad patvirtintumėte, kartu su sėkmingu pytelėjimu, prieigos kodas sėkmingai pridėtas.



- 6-10 iš eilės ar kartojami skaičiai nėra leidžiami.
- 6–10 iš eilės einantys skaitmenys, pvz., 123456/654321.
- 6-10 kartojami skaitmenys, pvz., 111111.

7. Pridėti artumo kortelę

i Pridėkite iki 1 artumo kortelės vienam vartotojui.

1. Paspauskite mygtuką SET vieną kartą ant galinio skydelio.
2. Kai priekinės plokštės klaviatūra užsidegs, patikrinkite administratoriaus autentiškumo patvirtinimo klavišų.
3. Paspauskite „1“, jei norite pridėti administratorių, arba paspauskite „2“, jei norite pridėti vartotoją.
4. Norėdami įtraukti kortelę, paspauskite „3“.
5. Padėkite neužregistruotą artumo kortelę ant kortelių nuskaitymo zonos.
6. Paspauskite „✓“, kad patvirtintumėte.

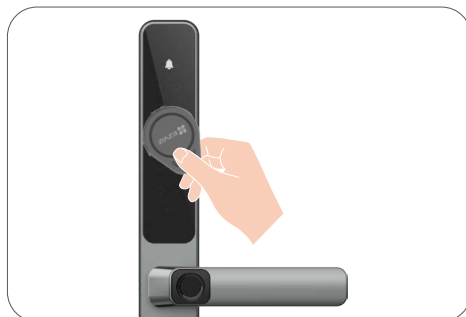

8. Ištrinti administratorius / naudotojus

1. Paspauskite mygtuką SET vieną kartą ant galinio skydelio.
2. Kai priekinės plokštės klaviatūra užsidegs, patikrinkite administratoriaus autentiškumo patvirtinimo klavišų.
3. Paspauskite „3“, kad panaikintumėte administratorių / vartotoją.
4. Įveskite naudotojo numerį ir paspauskite ✓.



- i** • Jei paspausite neteisingą vartotojo numerį, pamatysite, kaip vartotojo numeris užsidega po vieną, lydimas gedimo signalo. Paspauskite „↩“, kad grįžtumėte į paskutinį žingsnį, arba įveskite teisingus vartotojo numerius, kad ištrintumėte dar kartą.
- Kai lieka tik vienas naudotojas ir jūs jį panaikinate, pamatysite, kad naudotojo numeris šviečia vienas po kito, kartu su trikties pypelėjimu.
- Paskutinis administratorius negali būti ištrintas.

9. Patikrinkite sistemos informaciją

1. Paspauskite mygtuką SET vieną kartą ant galinio skydelio.
2. Kai priekinės plokštės klaviatūra užsidegs, patikrinkite administratoriaus autentiškumo patvirtinimo klavišų.
3. Paspauskite „4“, kad patikrintumėte užrakto sistemos informaciją.
4. Užraktas transliuos sistemos informaciją.



- i** Užraktas transliuos užrakto serijos numerį, dabartinę įrenginio versiją ir patvirtinimo kodą anglų kalba paeiliui, paspauskite \square kad grįžtumėte į ankstesnį lygį. Arba sistema automatiškai grįš į ankstesnį lygį po sėkmingo transliavimo.

10. Ištrinti tinklo informaciją

1. Paspauskite mygtuką SET vieną kartą ant galinio skydelio.
2. Kai priekinės plokštės klaviatūra užsidegs, patikrinkite administratoriaus autentiškumo patvirtinimo klavišų.
3. Paspauskite „5“, kad ištrintumėte tinklo informaciją.
4. Paspauskite „√“, kad patvirtintumėte.



- i** Jei norite pakeisti savo spynos „Bluetooth“, vadovaukitės aukščiau pateiktais žingsniais. Pavyzdžiui: Jei jau atjungėte Bluetooth atitikimą nuo A naudotojo ir prijungėte prie kito.

11. Įveskite derinimo režimą

1. Paspauskite ir laikykite mygtuką SET ant galinio skydelio, kol spyna išsiųs balso pranešimą ir skaitmenys 0 ant klaviatūros mirksės, kad įjungtumėte derinimo režimą.



2. Prašome laikytis sistemos vadovo, kad galėtumėte per 3 minutes atlikti poravimą.

i Sistema automatiškai išeis iš poravimo režimo po 3 minučių.

Keli atrakinimo metodai

Piktograma	Aprašas
	Atrakinimas pirštų atspaudais
	Atrakinimas prieigos kodu
	Kortelės perbraukimas atrakinti
	Mechaninis raktų atrakinimas
	„Bluetooth“ raktų atrakinimas
	Nuotolinis atrakinimas

- i** • Norint atidaryti duris mechaniniu raktu, reikia pasukti raktą ir nuspausti rankeną žemyn.
- Prieš atidarydami duris su kodu, palieskite mygtukų juostą, kad aktyvuotumėte spyną.
- Jūsų privatumui rekomenduojama reguliariai keisti slaptažodį ir valyti klaviatūros plotą, jei lieka žymės.



- Atkreipkite dėmesį, kad šiame produkte yra apsaugos funkcija, jei piršto atspaudu/slaptažodžio/kortelės atpažinimo klaidų skaičius pasiekia 5 kartus iš eilės per 5 minutes, sistema bus priverstinai užrakinta 3 minutėms.
- Sistema automatiškai atsirakina po 3 minučių.
- Ši funkcija gali būti išjungta per EZVIZ programėlę.

1. Atrakinimas pirštų atspaudais

1. Uždėkite pirštą ant pirštų atspaudų skaitytuvo.
2. Išgirdę nurodymą balsu nuleiskite rankenėlę, kad atidarytumėte duris.

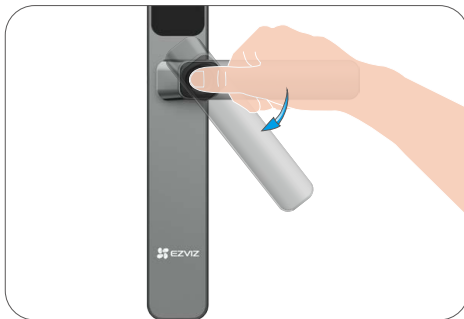
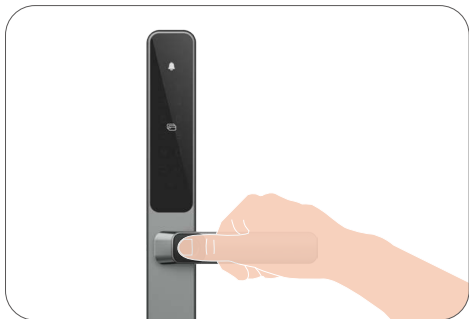

2. Atrakinimas prieigos kodu

1. Produktas apsaugotas nuo slapto žvilgsnio kodais. Jei kas nors stebi, kaip įvedate slaptažodį, galite pridėti papildomus ilgesnius skaitmenis prieš arba po savo pradinio kodo, kad jis būtų sudėtingesnis, tačiau vis tiek galėtumėte jį atrakinti.

1. Palieskite, jei norite pažadinti klaviatūrą.
2. Įveskite kodą ir paspauskite ✓.
3. Išgirdę nurodymą balsu nuleiskite rankenėlę, kad atidarytumėte duris.

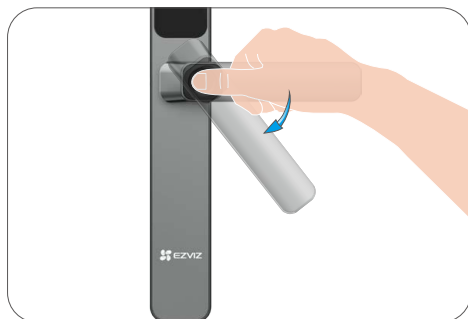
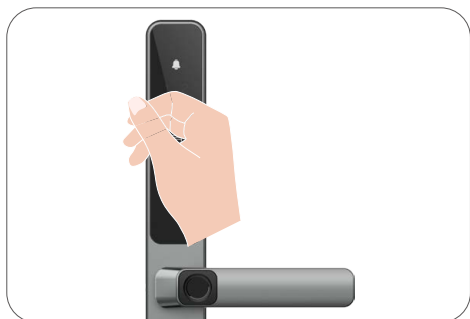

3. Atrakinimas Kortele

1. Palieskite, jei norite pažadinti klaviatūrą.
2. Padėkite įrašytą artumo kortelę ant kortelių nuskaitymo zonos.
3. Kai išgirsite balso pranešimą, paspauskite rankeną žemyn, kad atidarytumėte duris.

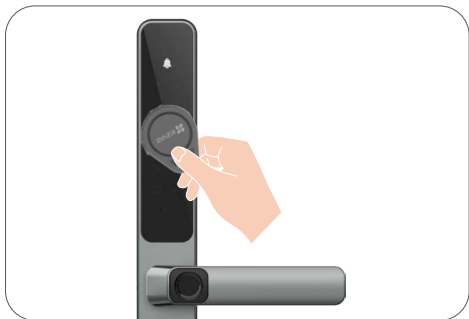
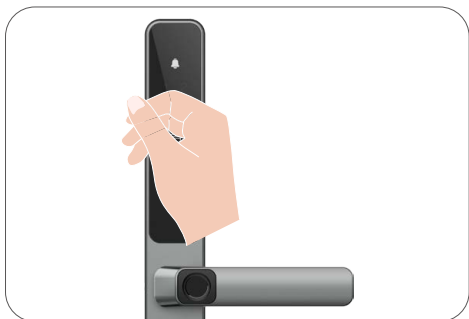

- i** Kai įjungta funkcija „Durų užraktas aktyviai aptinka artumo kortelę“, durų užraktas automatiškai aptinka netoliese esančias artumo korteles neličiant klaviatūros.

Veiksmas:

1. Prisijunkite prie EZVIZ programėlės paskyros.
2. Eikite į „Nustatymai“ -> „Atrakinti nustatymai“ ir bakstelėkite, kad įjungtumėte „Durų spyna aktyviai aptinka artumo kortelę“.

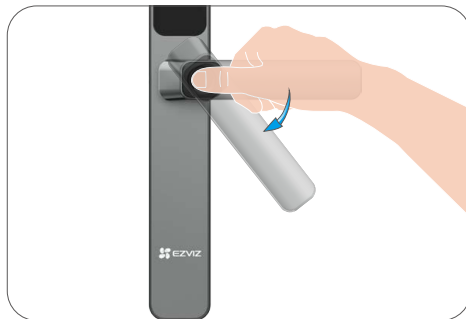

4. Mechaninis raktų atrakinimas

- i** Kad būtų galima naudoti toliau, tinkamai laikykite mechaninį raktą.

1. Atidarykite mechaninio raktų angos dangtelį.
2. Įdėkite raktą ir pasukite jį, tada nuleiskite rankeną, kad atidarytumėte duris.

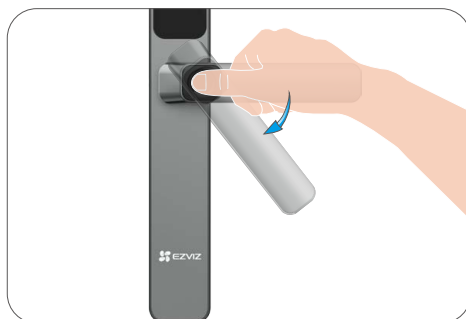
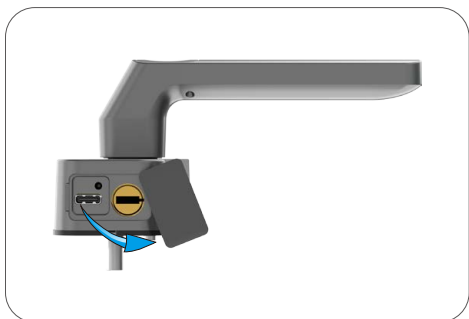

5. Synchronizuotas atrakinimas

- i** Jūs įjungiate funkciją „Synchronizuotas atrakinimas“ („Funkcija“). Atkreipkite dėmesį, kad:
1. Atsižvelgdami į automatinio atrakinimo funkciją, siūlome jums:
 - a. įjunkite funkciją tik tada, kai tai būtina ir saugu;
 - b. Informuokite bendrai naudojančius savo įrenginį (jei tokių yra), kad jie žinotų, kas vyks.
 2. Funkciją turi valdyti administratoriaus naudotojas, o ją gali valdyti kiti įrenginio nustatymai (pvz., Bluetooth funkcija). Prašome peržiūrėti puslapio instrukcijas, kad sužinotumėte daugiau.
 3. Funkcija teikiama „TOKIA, KOKIA YRA“. EZVIZ aiškiai atsako bet kokių pažadų ar garantijų dėl Funkcijos stabilumo, tikslumo ir savalaikiškumo. Be to, EZVIZ gali keisti, sustabdyti arba nutraukti Funkciją ir/arba šį puslapį, iš anksto apie tai pranešdamas.

Įgalinkite sinchronizuotą atrakinimą:

1. Prisijunkite prie EZVIZ programėlės paskyros.
2. Eikite į „Nustatymai“ -> „Atrakinti nustatymai“ -> „Sinchronizuotas atrakinimas“ ir bakstelėkite, kad įjungtumėte „Sinchronizuotas atrakinimas“.
3. Bakstelėkite „Patvirtinti naudojimą“ -> „Susieti dabar“ -> „Susieti dabar“.
4. Bakstelėkite, kad pasirinktumėte spyną, kurią norite susieti, ir bakstelėkite „Susieti“.
5. Prieš pasibaigiant atgaliniam skaičiavimui, atrakinkite susietas duris administratoriaus slaptu raktu, kad užbaigtumėte užrakto susiejimo operaciją.
6. Sėkmingai susieta.

- i**
- Įjungus funkciją, atidarius duris iš išorės, vienu metu bus atrakintas susietas užraktas.
 - Nepamirškite per 10 sekundžių (numatytas atrakinimo laikas) nuspausti susieto užrakto rankeną, kitaip jis automatiškai vėl užsirakins.
 - Sinchronizavimo trukmė gali būti reguliuojama per EZVIZ programėlę.

6. Vienkartinis kodas

Kai atvyksta lankytojai, galite sukurti vienkartinį durų kodą jiems.

- i**
- Vienkartinis prieigos kodas įsigalioja iškart po sukūrimo.
 - Įjungus, vienkartiniai slaptažodžiai gali būti generuojami net tada, kai užraktas yra neprisijungęs.

7. Vaikų saugos užraktas

- i** Patartina įjungti vaikų saugos užrakto režimą, kai vaikai paliekami vieni namuose.

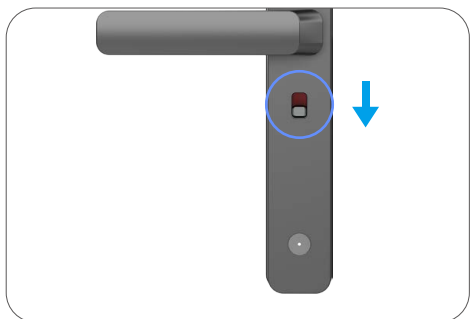

Vaikų saugos užrakto režimas įjungtas

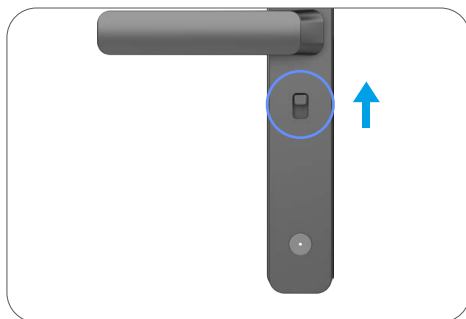

Vaikų saugos užrakto režimas išjungtas

- i** Kai įjungtas vaikų saugos užrakto režimas, durų negalima atrakinti paspaudus rankeną viduje. Durys gali būti atrakintos tik patvirtinus pridėtą pirštų atspaudą, kodą arba kortelę lauke.

Naudojimas ir valdymas

1. Avarinis atrakinimas

Kai baterija išsikrauna, prijunkite priekinio skydelio avarinio maitinimo sąsają su išorine baterija, kad įkrautumėte užrakta per Type-C maitinimo kabelį ir atrakintumėte duris.

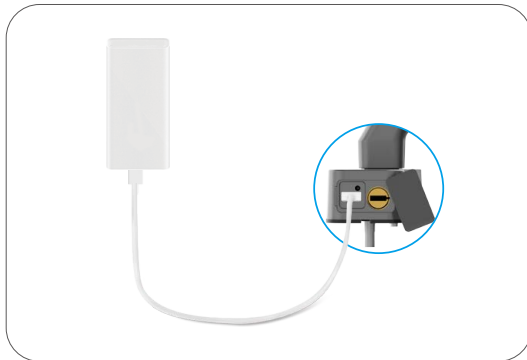

2. Pavojaus signalai

1. Apsaugos nuo sugadinimo pavojaus signalas

Išmontavus jėga, užraktas pasiųs maždaug vienos minutės trukmės pavojaus signalą.

2. Sistemos užrakinimo pavojaus signalas

Patikrinkite naudodami neteisingą pirštų atspaudą, prieigos kodą arba kortelę 5 kartus; sistema bus užrakinta 3 minutes. Galite jį atrakinti EZVIZ programėleje.

3. Įspėjimas apie žemą akumuliatoriaus įkrovos lygį

Kai baterijos įtampa yra žema, balso pranešimas primins jums įkrauti bateriją.

3. Gamyklinių nuostatų atkūrimas

1. Nuimkite galinio skydelio baterijos dangtelį ir išimkite bateriją.

2. Paspauskite mygtuką SET 5 sekundes, tuo pačiu metu įdėkite bateriją atgal į baterijos lizdą.

3. Atleiskite mygtuką SET ir paspauskite ✓, kad patvirtintumėte po balso raginimų.

4. Ypatingo energijos taupymo režimas

Pridėkite Super Power taupymo režimą, kuris pagerina baterijos veikimą ir ilgiau išlieka.

Atidarymo būdas: Jeikite į baterijos valdymo parinktį iš Nustatymų puslapio.

5. Vienkartinė nutildymo funkcija

1. Palieskite klaviatūros sritį, kad pažadintumėte klaviatūrą.

2. Paspauskite ir laikykite „0“, kol klaviatūra du kartus sumirksės, nurodydama, kad funkcija įjungta.

- Kai įjungta vienkartinio nutildymo funkcija, užraktas pereina į tylos režimą.
- Spyna automatiškai išeis iš šio režimo, kai bus atrakinta patikrinus papildytą pirštų atspaudą, kodą ar kortelę iš išorės.

Veiksmiai su EZVIZ programėle

i Programėlės sąsaja gali skirtis dėl versijos naujinimo, ir viršesnė bus jūsų telefone įdiegtos programėlės sąsaja.

1. Pradinis puslapis

Paleidę EZVIZ programėlę ir bakstelėję užraktą, galite jį peržiūrėti ir tvarkyti pagrindiniame puslapyje.

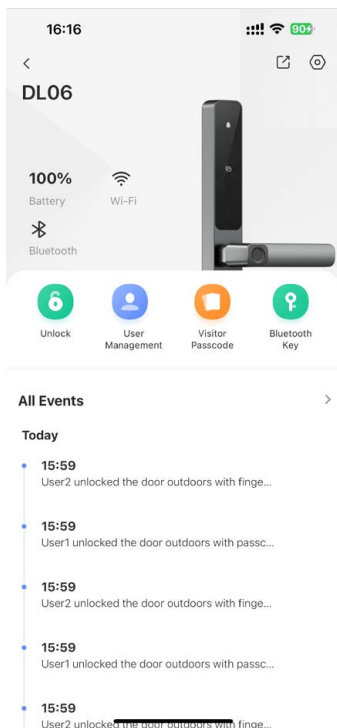

Parametras	Aprašas
Akumulatorius	Akumulatorius įkrovos lygį galite peržiūrėti čia.
Wi-Fi	Čia galite pamatyti užrakto „Wi-Fi“ signalo stiprumą.
Bluetooth	Jūs galite matyti Bluetooth ryšio būseną čia.
Atrakinti	Spustelėkite, kad atrakintumėte spyną.
Naudotojų valdymas	Galite bakstelėti, kad tvarkytumėte vartotojus čia. i Pridėjus vartotoją, galite pridėti ir atrakinimo metodus tam vartotojui, tokius kaip pirštų atspaudas, skaitmeninis kodas, artumo kortelė ir prievartos kodas. Atkreipkite dėmesį, kad atrakinimo metodus turi būti vykdomas ant spynos.
Lankytojo slaptažodis	Bakstelėkite, kad sugeneruotumėte laikiną prieigos kodą, kad lankytojai galėtų atidaryti duris.
Bluetooth raktas	Bakstelėkite ir pasidalykite „Bluetooth“ raktu su šeimos nariais arba svečiais.
Visi įvykiai	Patikrinkite visus įvykius, nutikusius su užraktu.

2. Nuostatos

Parametras	Aprašas
Pavadinimas	Peržiūrėkite arba bakstelėkite, kad čia pakeistumėte savo įrenginio pavadinimą.
Atidaryti nuostatos	Čia galite sukonfigūruoti užrakto atrakinimo nustatymus.
Akumulatorius	Patikrinkite užrakto baterijos talpą ir bakstelėkite, kad įjungtumėte itin taupų energijos režimą čia.
Žinutės pranešimas	Galite tvarkyti įrenginio žinutę ir EZVIZ programėlės pranešimą.
Garso nuostatos	Galite nustatyti atitinkamus garso parametrus pagal savo įrenginį.
Priedų valdymas	<ul style="list-style-type: none">• „Bluetooth“ durų jutiklis Susiejus, galite matyti durų būseną, aptiktą durų jutiklio, užrakto pagrindiniame puslapyje.• „Bluetooth“ nuotolinio valdymo pultas Susiejus, duris galite atrakinti nuotolinio valdymo pultu.
Durų atidarymo žurnalas	Jūs galite matyti durų atidarymo žurnalą čia.
Privatumo nustatymai	<ul style="list-style-type: none">• Privatumo režimas: Įjungus privatumo režimą, duris galima atrakinti tik administratoriaus pirštų atspaudais, prieigos kodu ir artumo kortele arba mechaniniu raktu. Tuo pačiu metu užraktas bus nutildytas.• Bandymų ir klaidų užraktas: įjungus sistemą, ji bus užrakinta 3 minutėms, o elektroninio rakto negalima naudoti atrakinimui, jei per 5 minutes padaryta 5 atrakinimo klaidos.
Tinklo nuostatos	Galite matyti „Wi-Fi“ ryšio būseną ir nustatyti, ar įjungti, ar išjungti „Wi-Fi“ ryšį.  Nestabilus tinklo atveju rekomenduojama išjungti šią funkciją, kad būtų pratęstas baterijos veikimo laikas.
Įrenginio informacija	Įrenginio informaciją galite peržiūrėti čia.
Įrenginio bendrinimas	Galite bendrinti įrenginį su savo šeimos nariais arba svečiais.
Pašalinti įrenginį	Bakstelėkite, kad panaikintumėte užraktą iš savo EZVIZ paskyros.

Priežiūra

1. Kasdienė priežiūra

- Saugokite užraktą nuo ėsdinančių medžiagų, kad užraktas nebūtų pažeistas ir būtų išlaikytas blizgesys.
- If durys deformuojasi, todėl padidėja trintis, kad į dėžės atmušimo plokštę patekęs bendras fiksavimo varžtas ir varžtas negali visiškai išsikišti. Šiuo metu reikia reguliuoti atmušimo plokštelės padėtį.
- Įkraukite bateriją nedelsiant, kai jos įtampa yra žema, kad užtikrintumėte spygnos normalų naudojimą.
- Tinkamai laikykite mechaninį raktą.
- Paprašykite specialistų patikrinti užraktą, jei jis nėra lankstus.
- Laikykite tepalą besisukančioje užrakto dalyje, kad jis sklandžiai suktysi ir prailgintų naudojimo laiką.
- Rekomenduojama patikrinti užraktą kartą per šešis mėnesius arba vienerius metus ir patikrinti, ar nėra atsilaisvinusių fiksuotų varžtų.
- Įlašinkite nedidelį kiekį grafito miltelių arba pieštuko miltelių į fiksuojamojo cilindro angą, kad raktas būtų reguliariai (vienerius metus arba šešis mėnesius) sklandžiai įkišamas ir išimamas. Tačiau netepkite tepalu, jei tepalas prilipo prie kaiščio cilindrinės spyruoklės.
- Atkreipkite dėmesį, kad dezinfekavimo priemonė gali sugadinti užrakto korpusą.

2. DUK

Problema	Priežastis	Sprendimas
Durų negalima atidaryti įprastai naudojant piršto atspaudą, kodą ar kortelę.	Užrakto montavimo problema	Prašome, kad specialistai dar kartą patikrintų montavimą.
	Vartotojo teisė nėra galiojimo laikotarpyje	Prašome naudoti kitų vartotojų pirštų atspaudus, kodus ar korteles arba atnaujinti vartotojo galiojimo laikotarpį per EZVIZ programėlę.
Durų negalima atidaryti mechaniniu rakteliu	Netinkamas mechaninis raktas	Naudokite tinkamą mechaninį raktą
	Užrakto cilindras yra sugadintas	Atidarius duris, prašome kreiptis į specialistus patikrinkite ir pakeiskite pažeistus komponentus.
	Mechaninis raktas negali būti visiškai įstatytas	
Nėra atsako iš pirštų atspaudų skaitytuvo	Pirštų atspaudų skaitytuvas yra sugadintas.	Prašome, kad specialistai dar kartą patikrintų montavimą.
	Pirštų atspaudų skaitytuvo programinė įranga veikia netinkamai.	1. Palieskite, jei norite pažadinti klaviatūrą. 2. Paspauskite ir palaikykite „⏏“ 3 sekundes, kad atkurtumėte pirštų atspaudų skaitytuvą.
Užraktas visada atidarytas.	Įdiegimo klaida	Prašome, kad specialistai dar kartą patikrintų pakeitimas
	Sankaba yra sugadinta.	Prašome, kad specialistai dar kartą patikrintų montavimą.
Nepavyksta prijungti mobiliojo telefono „Bluetooth“.	Mobiliojo telefono „Bluetooth“ yra išjungtas	Prašome įjungti savo mobiliojo telefono „Bluetooth“ ir bandyti prisijungti dar kartą.
	Atstumas tarp užrakto ir jūsų mobiliojo telefono viršija „Bluetooth“ ryšio diapazoną (50 m)	Prašome priartėti prie durų spynos ir bandyti dar kartą.
	Neteisingas susiejimo kodas	Prašome įvesti teisingą susiejimo kodą. Pagal numatytuosius nustatymus susiejimo kodas yra 0 ir paskutiniai 5 serijos numerio skaitmenys. B. Priešingu atveju poravimo kodas yra pritaikytas. Jei pamiršote poravimo kodą, ištrinkite poravimo informaciją (žr. „Ištrinti tinklo informaciją“). Tada susiejimo kodas bus atkurtas iki numatytoji vertė ir gali būti naudojamas ryšiu.
	Kitos priežastys	a. Pabandykite dar kartą po to, kai iš naujo paleisite mobiliojo telefono „Bluetooth“. b. Pabandykite dar kartą, uždarydami ir vėl atidarydami EZVIZ programėlę. c. Ištrinkite suporavimo informaciją (žr. „Ištrinti tinklo informaciją“) ir po to, kai ištrinsite suporavimo informaciją tarp telefono ir spynos, bandykite dar kartą.

Problema	Priežastis	Sprendimas
Vartotojai ir pirštų atspaudai, kodai, kortelės negali būti pridėti EZVIZ programėlėje.	Jūsų mobilusis telefonas nėra prijungtas prie spynos „Bluetooth“	Pirmiausia prijunkite spynos „Bluetooth“, tada pridėkite ją vartotojų valdyme EZVIZ programėlėje
Įrenginys dažnai būna neprišijungęs.	Tinklo aplinka yra nestabili	Prašome pakeisti į stabilų tinklo signalą
Greitas baterijos energijos suvartojimas.	Tinklo aplinka yra nestabili	Prašome išjungti „Wi-Fi“ jungiklį EZVIZ programėlėje
		Prašome pakeisti į stabilų tinklo signalą

 Daugiau informacijos apie įrenginį žr. www.ezviz.com/eu.

3. Įkraunamas ličio jonų akumuliatorius

Įrenginio baterijos tipas: Nešiojamas akumuliatorius.

Baterijos modelis: 692850HV-2S1P

Nominali įtampa: 7,7 V DC

Vardinis pajėgumas: 1450mAh

Baterijų gamintojas: JUHEYUAN SCIENCE & TECHNOLOGY CO., LTD.

Cheminis pavadinimas	CAS Nr.	Koncentracija arba koncentracijos intervalai (%)	Cheminė formulė
Ličio kobalto oksidas	12190-79-3	15-40	LiCoO ₂
Grafitas	7782-42-5	10-30	C
Fosfatas(1-), heksafluoro-, litis	21324-40-3	10-30	LiPF ₆
Varis	7440-50-8	7-13	Cu
Aliuminio folija	7429-90-5	5-10	Aliuminis
Nikelis	7440-02-0	1-5	Ni